



DOMUS  
LUMINA

PROTINGI SPRENDIMAI  
STILINGIEMS LANGAMS

# ŠIRMOS

ABSOLUTE ŠIRMŲ MECHANIZMO SISTEMOS

Pažangus funkcionalumas  
ir naujausias dizainas

## TURINYS

Bendroji informacija	1
Akcentai	2
Automatizavimas	3
Sistemos specifikacijos	4
Konfigūracijos	5
Dalių sąrašas	6
Kolekcijos	7
Dokumentacija	8
Paslaugos ir pagalba	9
Apie įmonę	10

## BENDROJI INFORMACIJA

UAB „Domus Lumina“ siūlo dvi širmų mechanizmo sistemas. Absolute širmų mechanizmas yra lengvai surenkamas, juo paprasta naudotis. Techniniai dizaino bruožai šį mechanizmą daro išskirtiniu. Širmos lengvai instaliuojamos, o automatiniai stabdikliai užtikrina jų išsidėstymą tiesiai viena už kitos, kai yra visiškai atidarytos. Unikalaus variklio dėka, širmos gali būti automatizuojamos.

## PRIVALUMAI

- PVC slenkantis profilis, pritaikytas kontaktinei (Velcro) bei prilaikančiai juostoms
- Keičiant stabdiklius, nereikia išmontuoti sistemos
- Automatiniai stabdikliai
- Nepastebima karnizo jungtis lengvam transportavimui
- Langų valymo funkcija
- Širmos siekia lango rėmo pabaigą
- Tarp karnizo ir širmos nėra plyšio šviesai
- Skirtingos spalvos ir apdaila
- Unikali virvelių sistema
- Širmos išsidėsto tiksliai viena už kitos
- Naujausias sistemos dizainas
- Naujovė rinkoje: automatizuotos širmos



## UNIKALI KABINIMO SISTEMA

Dėl patentuotos kabinimo sistemos širmas paprasta pritvirtinti net ir po to, kai karnizas jau yra sumontuotas.

Slenkantys profiliai yra tinkami kibiai bei prilaikančiai juostoms.

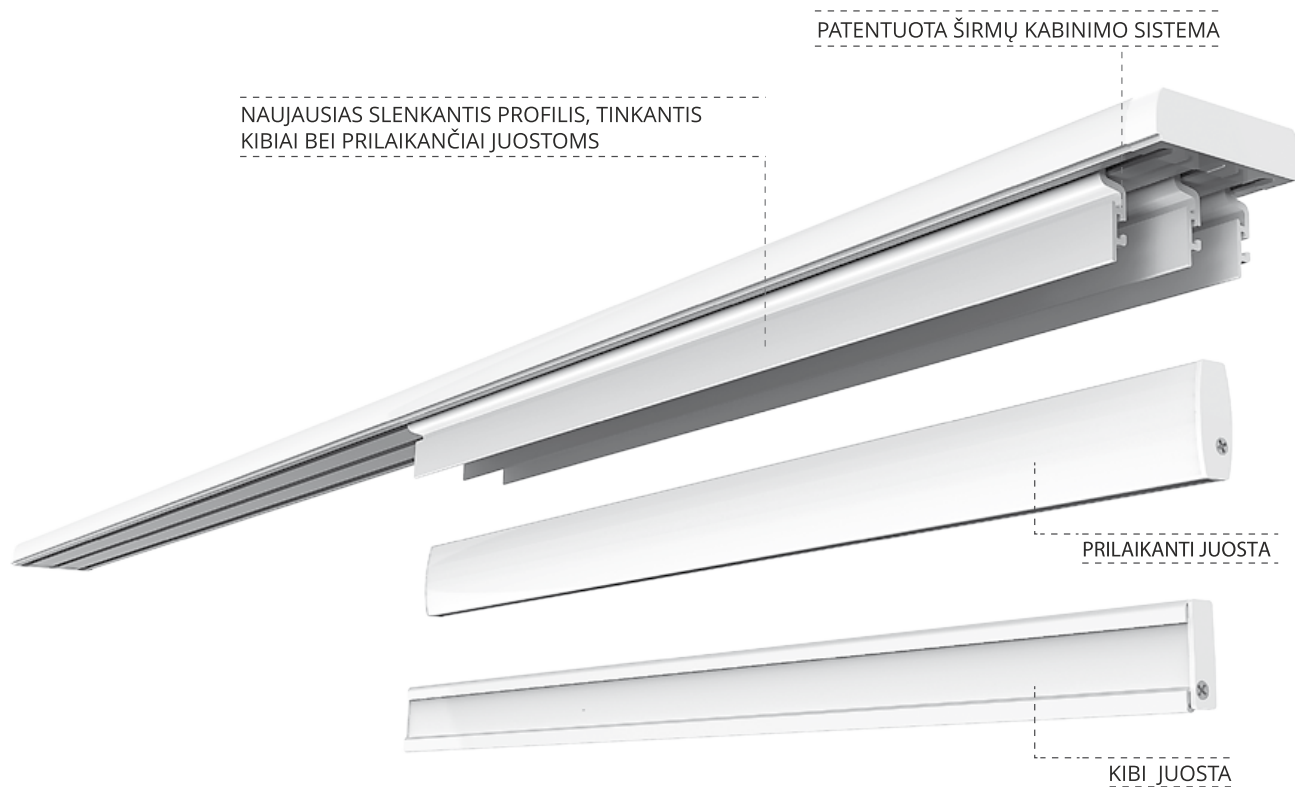

## ŠIRMŲ MECHANIZMAS

„Domus Lumina“ širmų mechanizmo variklis tvirtinamas prie karnizo optiškai patraukliu būdu. Variklį paprasta instaliuoti, programuoti bei valdyti. Širmų mechanizmo variklis yra automatizuoto užuolaidų valdymo sudedamoji dalis. Šia sistema lengva naudotis, visi varikliai valdomi vienu nuotolinio valdymo pultu. Dėl „Domus Lumina“ saulės elementų juostos - maitinimo šaltinio, įkraunamo saulės energija – sistema tampa visiškai beviele.

## PRIVALUMAI

- Naujovė rinkoje
- Suderinamas su Coulissee Absolute
- Širmų mechanizmo sistema
- Tinkamas konfigūracijoms: atidengti-uzdengti į kairę ir į dešinę
- Maitinimo šaltinio galimybės: saulės arba pakeičiamos baterijos,
- Į variklį integruotas RF modulis
- Patentuota varomoji metodika
- Greičio kontrolė
- Išmanusis variklis: dirbtinis intelektas, apsauginė funkcija, savaiminis atsistatymas
- Elektros įtampa 12-24VDC
- Tylus veikimas



## SISTEMOS SPECIFIKACIJOS Absolute širmos

Širmos plotis (mm)	Slankiklių skaičius
0 - 700	2
700 - 1100	3
1101 - 1500	4

Maksimalus slankikliui tenkantis svoris – 1,0 kg

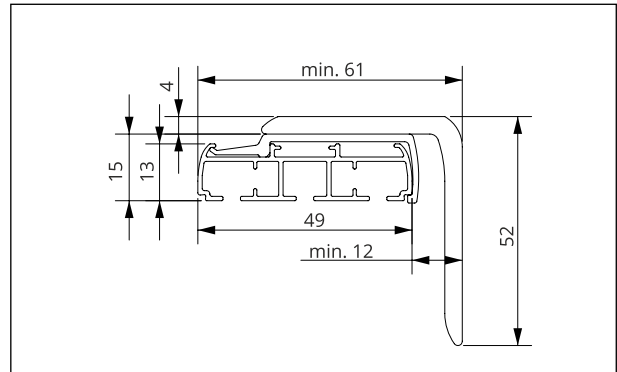

3 bėgelių

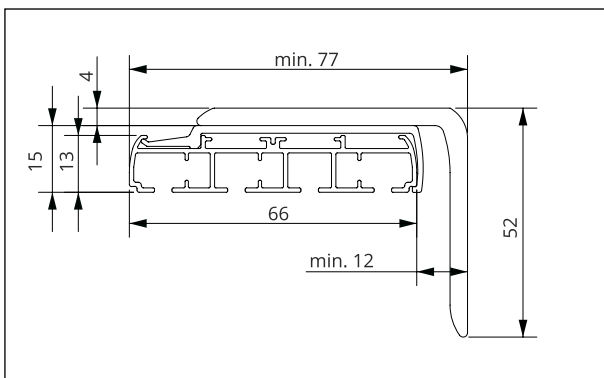

4 bėgelių

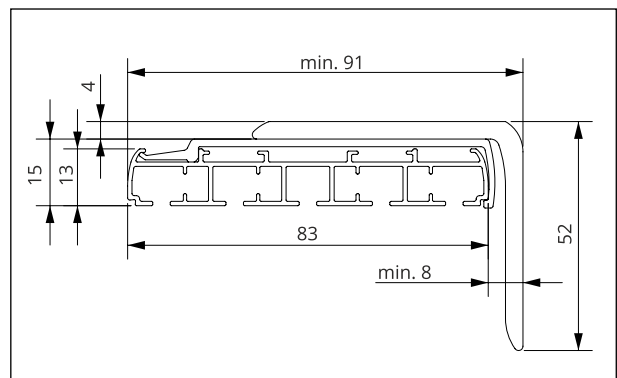

5 bėgelių

## Absolute automatizuotos širmos

Maitinimo šaltinis	12-24V DC - 0,6 A
Nominali galia	7 W
Grandinės greitis	3,75 m/min
Maks. tempimo galia	30 N
Maks. širmos svoris	15 kg
Eksploatacinė temperatūra	5 - 60°C
Maks. porų skaičius	32
Svoris	220 gramų
Radio dažnis	2.4 Ghz (dvikryptis)
Takelių skaičius	3,4,5
Tinkamas namų automatizavimui	Taip

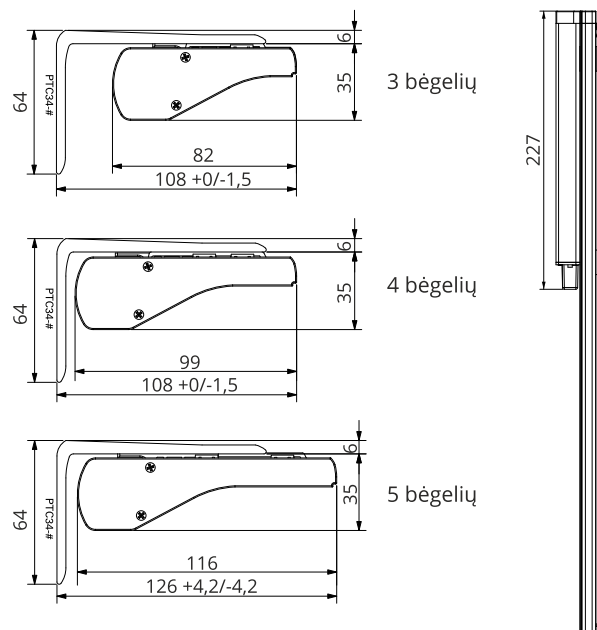

## Laikiklių skaičius

Plotis (mm)	Lubų karnizo laikiklių skaičius
- 1000	2
1000 - 1800	3
1800 - 2600	4
3400 - 4200	5
5000 - 5800	6

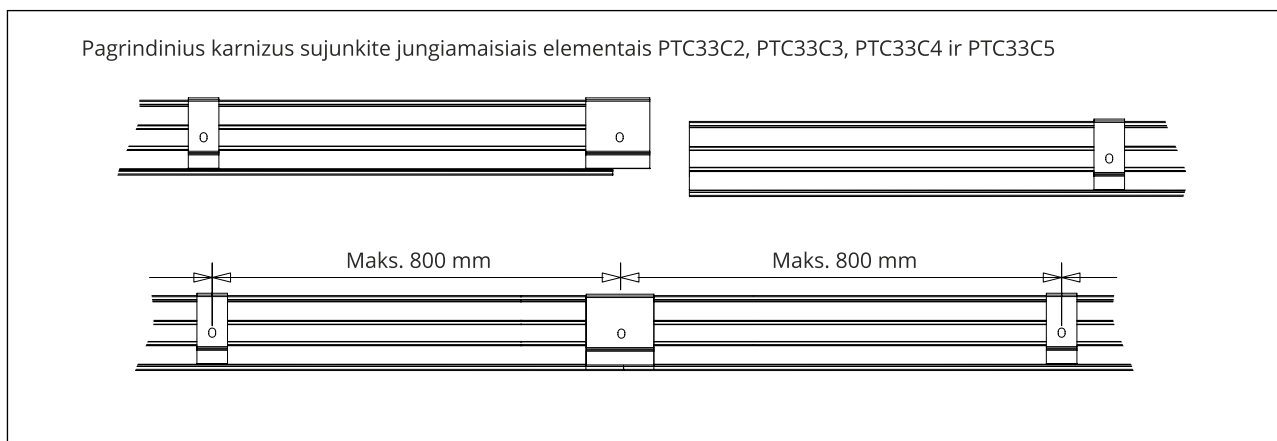
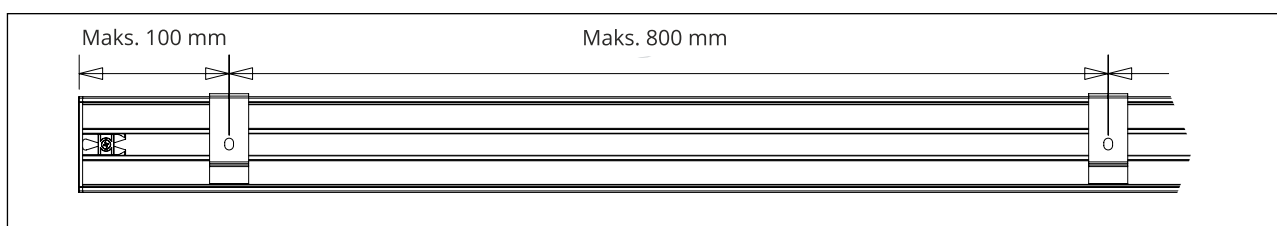



**1 Absolute širmos**

- Prilaukanti juosta
- Kibi juosta
- Virvutė valdymui
- Lazdelė valdymui



**2 Absolute automatizuotos širmos**





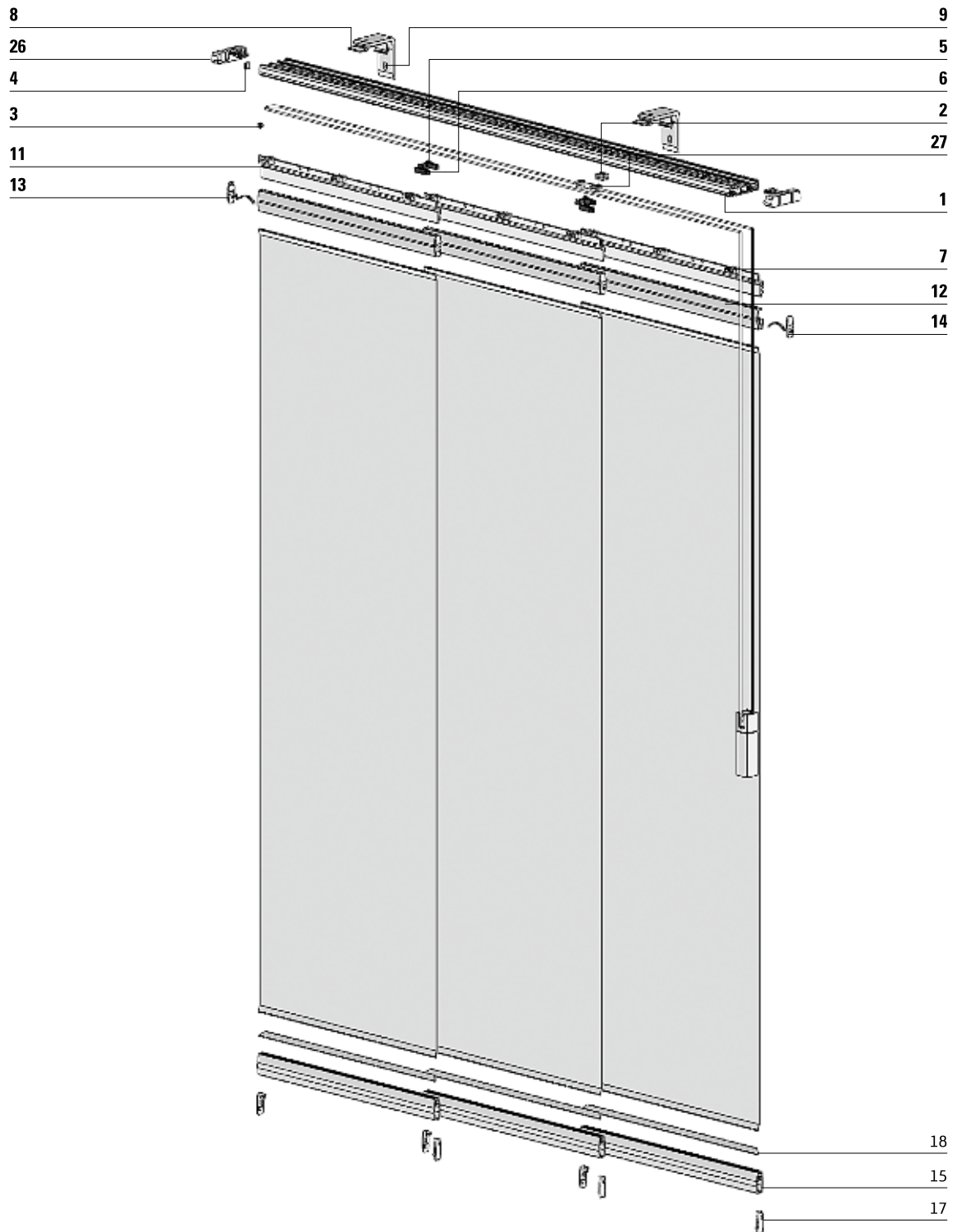



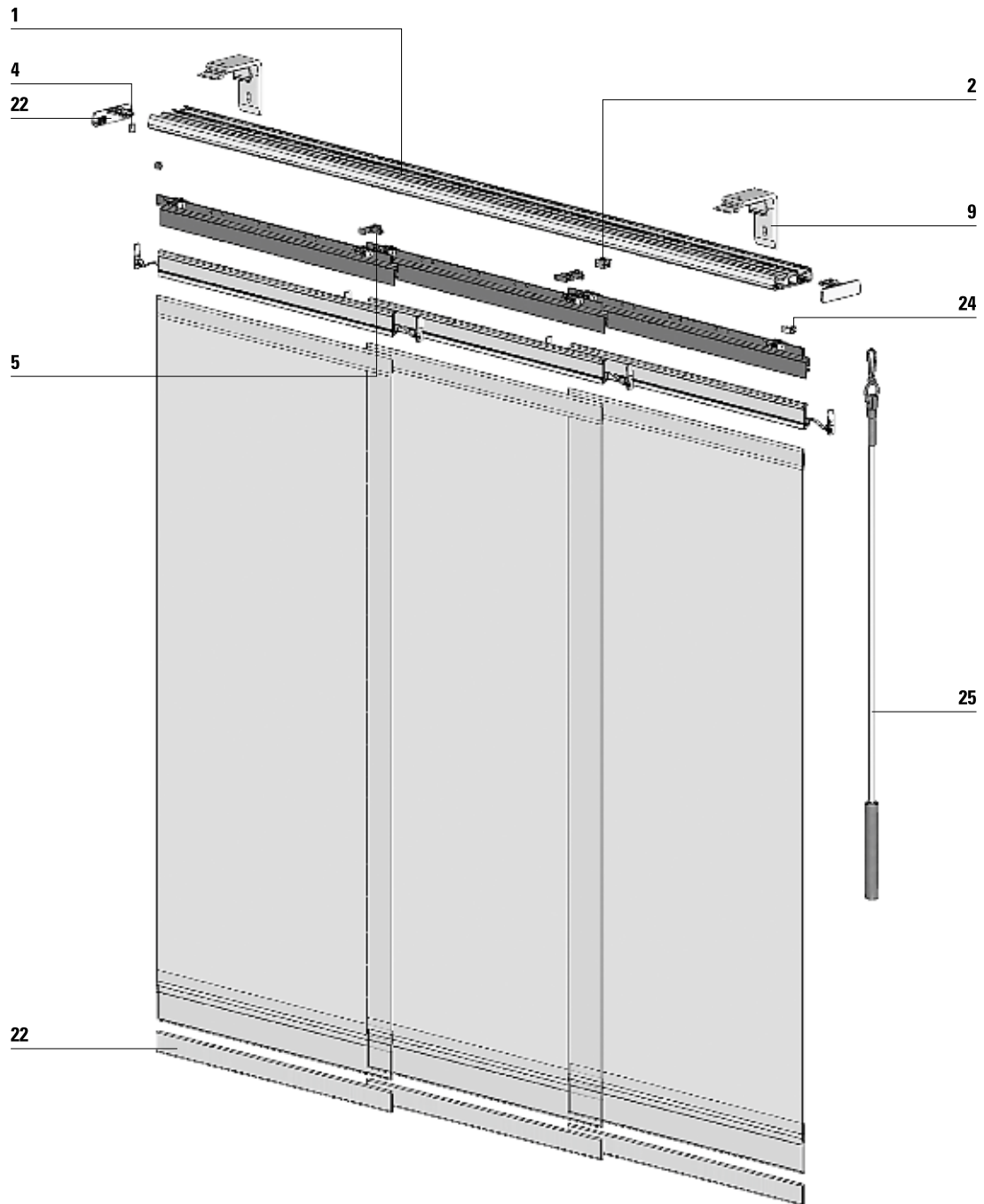

DALIŲ SĄRAŠAS  
Absolute širmų  
prilaikanti juosta / virvutė valdymui

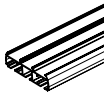
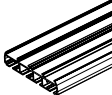
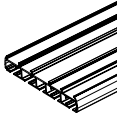

DALIŲ SĄRAŠAS  
Absolute širmų  
prilaikanti juosta / lazdelė valdymui

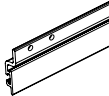











## ABSOLUTE ŠIRMŲ MECHANIZMO SISTEMA

Nr.	Kodas	Aprašymas	Vidinė dėžutė	Išorinė dėžutė	
1	PTC22-W*	Profilis, 3 takelių, 580cm, baltas	69,6 m/dėžutėje	69,6 m/dėžutėje	
	PTC22-S	Profilis, 3 takelių, 580cm, pilkas	69,6 m/dėžutėje	69,6 m/dėžutėje	
1	PTC23-W*	Profilis, 4 takelių, 580cm, baltas	69,6 m/dėžutėje	69,6 m/dėžutėje	
	PTC23-S	Profilis, 4 takelių, 580cm, pilkas	69,6 m/dėžutėje	69,6 m/dėžutėje	
1	PTC24-W*	Profilis, 5 takelių, 580cm, baltas	69,6 m/dėžutėje	69,6 m/dėžutėje	
	PTC24-S	Profilis, 5 takelių, 580cm, pilkas	69,6 m/dėžutėje	69,6 m/dėžutėje	
2	PTC18-W	Vidurinis stabdiklis, baltas	500 vnt./maišelyje	5000 vnt./dėžutėje	
	PTC18-S	Vidurinis stabdiklis, pilkas	500 vnt./maišelyje	5000 vnt./dėžutėje	
3	PTC31*	Metalinis laikiklis	500 vnt./maišelyje	5000 vnt./dėžutėje	
4	PTC32*	Magnetas	500 vnt./maišelyje	5000 vnt./dėžutėje	
11	PTC20VH-W*	Slenkantis profilis, PVC, 300cm, baltas	120 m/dėžutėje	120 m/dėžutėje	
	PTC20VH-S	Slenkantis profilis, PVC, 300cm, pilkas	120 m/dėžutėje	120 m/dėžutėje	
5	PTC01H-W*	T formos stabdiklis, baltas	500 vnt./maišelyje	5000 vnt./dėžutėje	
	PTC01H-S	T formos stabdiklis, pilkas	500 vnt./maišelyje	5000 vnt./dėžutėje	
6	PTC03H-W*	L formos stabdiklis, baltas	500 vnt./maišelyje	5000 vnt./dėžutėje	
	PTC03H-S	L formos stabdiklis, pilkas	500 vnt./maišelyje	5000 vnt./dėžutėje	
7	PTC04-W*	Slankiklis, baltas	500 vnt./maišelyje	5000 vnt./dėžutėje	

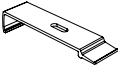
\*- žvaigždute pažymėti komponentai yra sandelijuojami, kiti komponentai yra užsakomi pagal spec. užsakymą ir terminus.

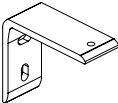
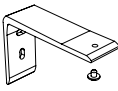
KARNIZAI

SLENKANTYS PROFILIAI









Nr.	Kodas	Aprašymas	Vidinė dėžutė	Išorinė dėžutė	
/	PTC35-W	Pamatinė plokštelė, balta			
8	PTC17C2-W	Tvirtinamoji detalė, 2 takelių, balta	200 vnt./maišelyje	1000 vnt./dėžutėje	
	PTC17C2-S	Tvirtinamoji detalė, 2 takelių, pilka	200 vnt./maišelyje	1000 vnt./dėžutėje	
8	PTC17C3-W*	Tvirtinamoji detalė, 3 takelių, balta	200 vnt./maišelyje	1000 vnt./dėžutėje	
	PTC17C3-S	Tvirtinamoji detalė, 3 takelių, pilka	200 vnt./maišelyje	1000 vnt./dėžutėje	
8	PTC17C4-W*	Tvirtinamoji detalė, 4 takelių, balta	200 vnt./maišelyje	1000 vnt./dėžutėje	
	PTC17C4-S	Tvirtinamoji detalė, 4 takelių, pilka	200 vnt./maišelyje	1000 vnt./dėžutėje	
8	PTC17C5-W*	Tvirtinamoji detalė, 5 takelių, balta	200 vnt./maišelyje	1000 vnt./dėžutėje	
	PTC17C5-S	Tvirtinamoji detalė, 5 takelių, pilka	200 vnt./maišelyje	1000 vnt./dėžutėje	
9	PTC17WB-23-W*	Sieninis laikiklis, mažas, baltas	50 vnt./maišelyje	500 vnt./dėžutėje	
	PTC17WB-23-S	Sieninis laikiklis, mažas, pilkas	50 vnt./maišelyje	500 vnt./dėžutėje	
9	PTC17WB-45-W*	Sieninis laikiklis, vidutinis, baltas	50 vnt./maišelyje	500 vnt./dėžutėje	
	PTC17WB-45-S	Sieninis laikiklis, vidutinis, pilkas	50 vnt./maišelyje	500 vnt./dėžutėje	
9	PTC34*	Sieninis laikiklis, didelis, baltas	50 vnt./maišelyje	500 vnt./dėžutėje	
/	PTC33C3-W*	Jungiamoji detalė, 3 takelių, balta	100 vnt./maišelyje	500 vnt./dėžutėje	
	PTC33C3-S	Jungiamoji detalė, 3 takelių, pilka	100 vnt./maišelyje	500 vnt./dėžutėje	
/	PTC33C4-W*	Jungiamoji detalė, 4 takelių, balta	100 vnt./maišelyje	500 vnt./dėžutėje	
	PTC33C4-S	Jungiamoji detalė, 4 takelių, pilka	100 vnt./maišelyje	500 vnt./dėžutėje	
/	PTC33C5-W*	Jungiamoji detalė, 5 takelių, balta	100 vnt./maišelyje	500 vnt./dėžutėje	
	PTC33C5-S	Jungiamoji detalė, 5 takelių, pilka	100 vnt./maišelyje	500 vnt./dėžutėje	

\*- žvaigždute pažymėti komponentai yra sandelijuojami, kiti komponentai yra užsakomi pagal spec. užsakymą ir terminus.

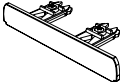
## PRILAIKANTI JUOSTA

Nr.	Kodas	Aprašymas	Vidinė dėžutė	Išorinė dėžutė	
12	PTC28VH-W*	Viršutinis profilis prilaikančiai juostai, 300cm, baltas	120 m/dėžutėje	120 m/dėžutėje	
	PTC28VH-S	Viršutinis profilis prilaikančiai juostai, 300cm, pilkas	120 m/dėžutėje	120 m/dėžutėje	
13	PTC30AN-W	Antgalis prilaikančiai juostai, kairysis, baltas	500 vnt./maišelyje	5000 vnt./dėžutėje	
	PTC30AN-S	Antgalis prilaikančiai juostai, kairysis, pilkas	500 vnt./maišelyje	5000 vnt./dėžutėje	
14	PTC30BN-W	Antgalis prilaikančiai juostai, dešinysis, baltas	500 vnt./maišelyje	5000 vnt./dėžutėje	
	PTC30BN-S	Antgalis prilaikančiai juostai, dešinysis, pilkas	500 vnt./maišelyje	5000 vnt./dėžutėje	
15	PTC28VH-W*	Apatinis karnizas, 300cm, baltas	120 m/dėžutėje	120 m/dėžutėje	
	PTC28VH-S	Apatinis karnizas, 300cm, pilkas	120 m/dėžutėje	120 m/dėžutėje	
16	PTC30A-W	Juostos antgalis, kairysis, baltas	500 vnt./maišelyje	5000 vnt./dėžutėje	
	PTC30A-S	Juostos antgalis, kairysis, pilkas	500 vnt./maišelyje	5000 vnt./dėžutėje	
17	PTC30B-W	Juostos antgalis, dešinysis, baltas	500 vnt./maišelyje	5000 vnt./dėžutėje	
	PTC30B-S	Juostos antgalis, dešinysis, pilkas	500 vnt./maišelyje	5000 vnt./dėžutėje	
18	RBR-F-S8-AH	Lipni prilaikanti juosta 8mmx0.4mm	500 vnt./maišelyje	2000 vnt./dėžutėje	
19	PTC28V-W*	Širmos profilis su Velcro juosta, 300cm, baltas	120 m/dėžutėje	120 m/dėžutėje	
	PTC28V-S	Širmos profilis su Velcro juosta, 300cm, pilkas	120 m/dėžutėje	120 m/dėžutėje	
20	PTC26VL-W	Antgalis Velcro, kairysis, baltas	500 vnt./maišelyje	5000 vnt./dėžutėje	
	PTC26VL-S	Antgalis Velcro, kairysis, pilkas	500 vnt./maišelyje	5000 vnt./dėžutėje	
21	PTC26VR-W	Antgalis Velcro, dešinysis, baltas	500 vnt./maišelyje	5000 vnt./dėžutėje	
	PTC26VR-S	Antgalis Velcro, dešinysis, pilkas	500 vnt./maišelyje	5000 vnt./dėžutėje	
22	PTB25-W-300	Apatinis profilis, 300cm, baltas	108 m/dėžutėje	108 m/dėžutėje	

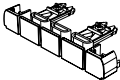
\*- žvaigždute pažymėti komponentai yra sandeliuojami, kiti komponentai yra užsakomi pagal spec. užsakymą ir terminus.

Nr.	Kodas	Aprašymas	Vidinė dėžutė	Išorinė dėžutė			
LAZDELĖS	23	PTC11-W* PTC11-S	Antgalis su varžtu, 2 takelių, baltas Antgalis su varžtu, 2 takelių, pilkas	500 vnt./maišelyje 500 vnt./dėžutėje	5000 vnt./dėžutėje 5000 vnt./dėžutėje		
	23	PTC12-W* PTC12-S	Antgalis su varžtu, 3 takelių, baltas Antgalis su varžtu, 3 takelių, pilkas	500 vnt./dėžutėje 500 vnt./dėžutėje	5000 vnt./dėžutėje 5000 vnt./dėžutėje		
	23	PTC13-W* PTC13-S	Antgalis su varžtu, 4 takelių, baltas Antgalis su varžtu, 4 takelių, pilkas	500 vnt./dėžutėje 500 vnt./dėžutėje	2000 vnt./dėžutėje 2000 vnt./dėžutėje		
	23	PTC14-W* PTC14-S	Antgalis su varžtu, 5 takelių, baltas Antgalis su varžtu, 5 takelių, pilkas	250 vnt./dėžutėje 250 vnt./dėžutėje	1500 vnt./dėžutėje 1500 vnt./dėžutėje		
	24	PTC06-W PTC06-S	Lazdelės laikilis su ratuku, baltas Lazdelės laikilis su ratuku, pilkas	200 vnt./maišelyje 200 vnt./maišelyje	4000 vnt./dėžutėje 4000 vnt./dėžutėje		
	25	PT26-W* PT26-S	Lazdelė, 114cm, balta Lazdelė, 114cm, pilka	50 vnt./dėžutėje 50 vnt./dėžutėje	50 vnt./dėžutėje 50 vnt./dėžutėje		
	VIRVUTĖ	26	PTC08-W PTC08-S	Virvutės antgalis, 3 takelių, baltas Virvutės antgalis, 3 takelių, pilkas	250 vnt./dėžutėje 250 vnt./maišelyje	1500 vnt./dėžutėje 1500 vnt./dėžutėje	
		26	PTC09-W PTC09-S	Virvutės antgalis, 4 takelių, baltas Virvutės antgalis, 4 takelių, pilkas	100 vnt./dėžutėje 100 vnt./maišelyje	1000 vnt./dėžutėje 1000 vnt./dėžutėje	
		26	PTC10-W PTC10-S	Virvutės antgalis, 5 takelių, baltas Virvutės antgalis, 5 takelių, pilkas	100 vnt./maišelyje 100 vnt./dėžutėje	800 vnt./dėžutėje 800 vnt./dėžutėje	
		27	PTC15-W	Slankiojantis virvutės sujungėjas, baltas	500 vnt./maišelyje	5000 vnt./dėžutėje	
/		PTC29-W	Virvutės slankiklio kilpelė, balta	500 vnt./maišelyje	5000 vnt./dėžutėje		

\*- žvaigždute pažymėti komponentai yra sandelijuojami, kiti komponentai yra užsakomi pagal spec. užsakymą ir terminus.

## AUTOMATIZUOTOS ŠIRMOS

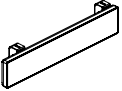
Nr.	Kodas	Aprašymas	Vidinė dėžutė	Išorinė dėžutė	
	ABC-04-LW	Kairysis variklis, baltas	1 vnt./dėžutėje	30 vnt./dėžutėje	
	VC14-P	Valdymo grandinė, balta	250 m/dėžutėje	2000 m/dėžutėje	
	PTC34	Sieninis laikiklis, didelis, baltas	50 vnt./maišelyje	500 vnt./dėžutėje	
/	ABC-01-W	Nuotolinio valdymo pultas su laikikliu, baltas	1 rinkinys/dėžutėje	80 rinkinių/dėžutėje	
	ABC-01-S	Nuotolinio valdymo pultas su laikikliu, sidabrinis	1 rinkinys/dėžutėje	80 rinkinių/dėžutėje	
	/	ABC-20-W	Vieno kanalo nuotolinio valdymo pultas, baltas	1 rinkinys/dėžutėje	80 rinkinių/dėžutėje
/	ABC-19	Domotica dėžė	1 vnt./dėžutėje	1 vnt./dėžutėje	
/	ABC-11-W1	Adapteris 1.5A - 12V DC 100V-240V AC, baltas	1 vnt./dėžutėje	50 vnt./dėžutėje	
	ABC-13-W	10 baterijų vamzdelis, baltas	1 vnt./dėžutėje	100 vnt./dėžutėje	
	ABC-21-W ABC-21-S	Saulės energija įkraunamas maitinimo šaltinis	1 vnt./dėžutėje	1 vnt./dėžutėje	

NUOTOLINIO VALDYMO PULTAI

MAITINIMO ŠALTINIAI



DOMUS  
LUMINA

PROTINGI SPRENDIMAI  
STILINGIEMS LANGAMS

**UAB „Domus Lumina“**

Karkazų g. 51, Karkazų k.,  
Garliavos apyl. sen.

LT-53277 Kauno r., LIETUVA

Įmonės kodas: 301105637

PVM kodas: LT100003453914

NEMOKAMAS NUMERIS  
**8 800 00009**